





АО «Эльф Филлинг»

Миссия группы компаний

Развитие высокотехнологичного экологически безопасного производства и создание новых рабочих мест.

Цель группы компаний

Стать крупнейшим в ЕАЭС профессиональным производителем технических аэрозолей и строительной химии.



20 лет являемся лидером в производстве аэрозолей
технического назначения:

Монтажной полиуретановой пены, герметиков, клеёв, декоративных
и ремонтных лакокрасочных материалов бытового и профессионального
применения, автохимии, автокосметики, средств бытовой химии и других
технических и промышленных продуктов.

Собственное производство на площади 30
000 м²

Расположено в г. Электроугли Ногинского района Московской области.

Группа компаний

Производственные, торгующие
и сервисные компании

 **РУСТА**

 **РУСТА**
СЕРВИС

 **РУСТА**
КОНСТРАКШН

 **Эльф**
ФИЛЛИНГ
ПРОИЗВОДСТВО АЭРОЗОЛЕЙ



 **ТОРГОВЫЙ ДОМ**
KUDO

Торговые марки

 **KERRY**

RUSH

 **KUDO**

DONEWELL

 **AXIOM**

 **KULT**

- 1 Первые производственные мощности
- 2 Своя химическая лаборатория
- 3 Выпуск первой автохимии KERRY

1999

- 1 Модернизация производства
- 2 Собственное газовое хранилище
- 3 Производство продукции по контракту

2003

2005

- 1 Создан Центр исследований и разработок
- 2 Штат компании превысил 100 сотрудников
- 3 Запущено производство аэрозольных красок KUDO

2002

Объем производства превысил 1 млн единиц продукции в год.

- 1 Введен в строй **новый производственный корпус**
- 2 Центр исследований и разработок **расширен в 3 раза**

2009

Появились бренды **RUSH** и **DONEWELL**

2010

2011

- 1 Введена в строй **новая система промышленной колеровки красок**
- 2 **Инвестиции** в производство составили больше **1 млн евро**
- 3 Объем производства **превысил 10 млн** единиц продукции в год.

Запущено производство полиуретановой монтажной пены

2012

Редизайн KUDO и KERRY

2014

Запущено производство премиальной линейки автохимии **AXIOM**

2016

2015

Центр исследований и разработок расширен еще в 3 раза

2018

- 1 Ввод в строй **нового оборудования**
- 2 Налажен полный цикл производства **силиконовых и акриловых герметиков KUDO**

- 1 Запущен **полный цикл производства клеев и герметиков KUDO** на основе гибридных полимеров
- 2 В штате компании **более 600 сотрудников**

2019

Реализован проект **упаковки продукции в блистеры**

2021

2020

- 1 Центр исследований и разработок реструктуризирован и **увеличен еще в 2 раза**
- 2 За последние восемь лет инвестиции в производство, исследования и разработки составили более **3 млрд рублей**

- 1 **Старт поставок O.E.M. герметиков AXIOM на машиностроительные предприятия**

- 2 **Старт продаж** категории Car Refinish

2022

Производство

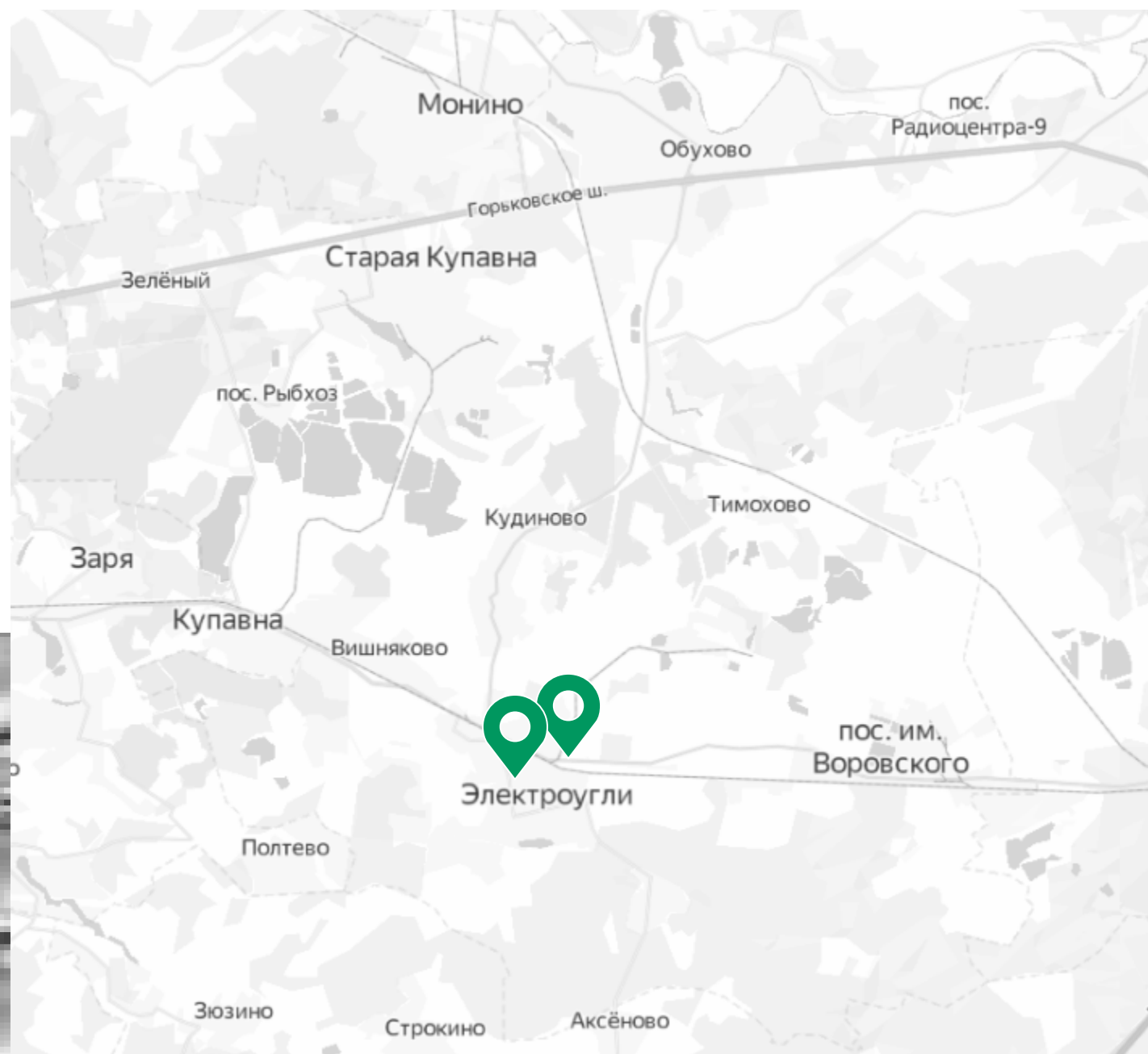

25 км от МКАД
30 000 м² площадь производства

Производство расположено в г. Электроугли Ногинского района Московской области.

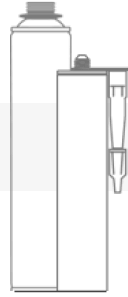

Мы производим

	Аэрозольные лакокрасочные материалы	Kudo-paint.ru
	Монтажную пену клеи и герметики	Kudo-bond.ru Kudo-purfoam.ru
	Автохимию и автокосметику	Kerry.ru Axiompro.ru
	Бытовую химию	Kudo-paint.ru
NEW	Двухкомпонентные ЛКМ	Axiompro.ru

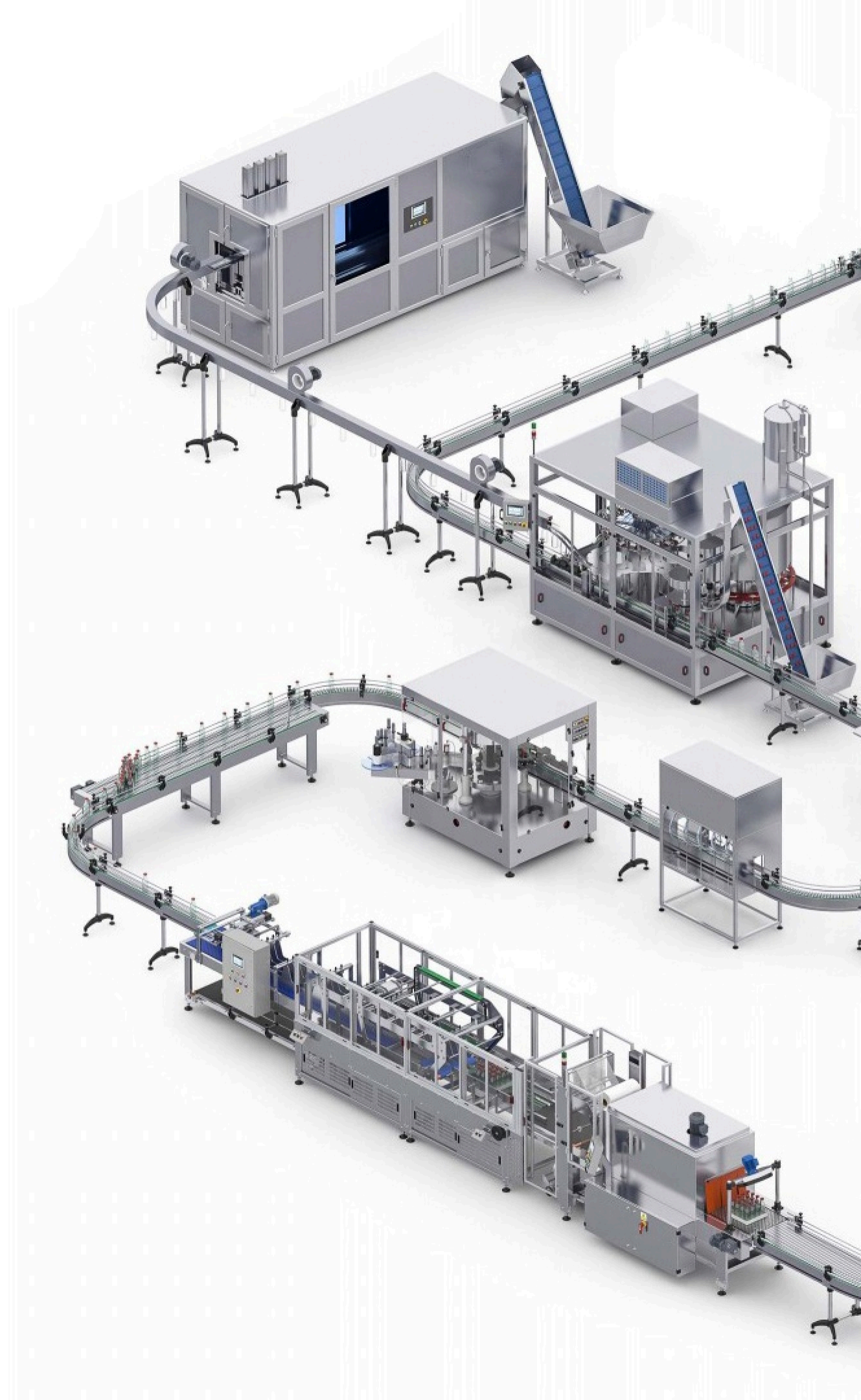

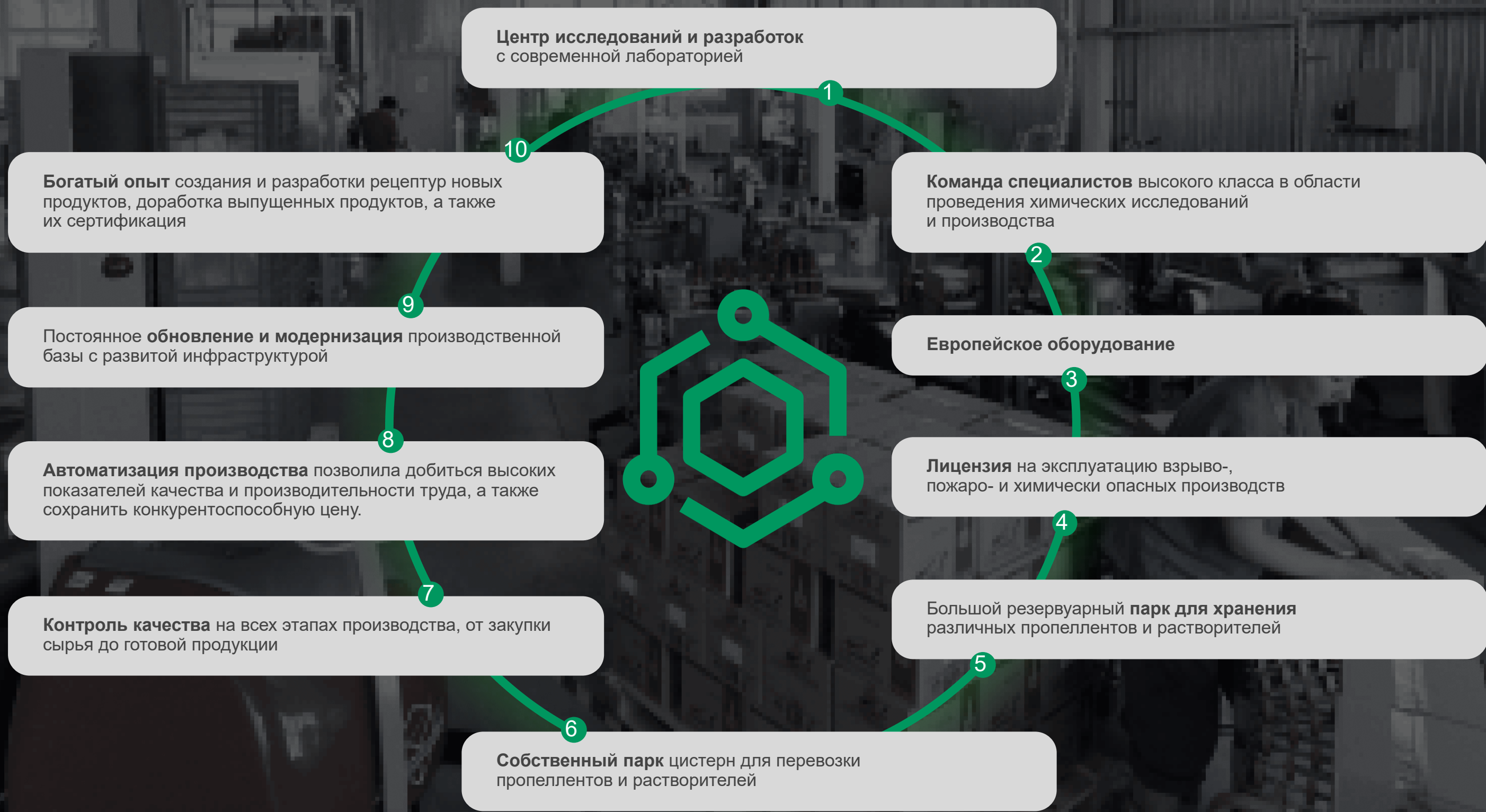



Центр исследований и разработок

В структуру ГК «РусТА» входит Центр исследований и разработок, состоящий из двух подразделений:

Научно-исследовательская лаборатория, в задачи которой входят:

Постоянный мониторинг новинок и потребностей рынка
Разработка новой продукции и методик её применения
Проведение тестов, сравнительных испытаний
Поиск инновационных решений
Экспертная оценка эффективности составов и комплектующих.

Научно-исследовательская лаборатория, в задачи которой входят:

Входной контроль
Пооперационный производственный контроль
Выходной контроль.

Центр исследований и разработок

Многолетний опыт производства аэрозолей и контроль качества на всех этапах производства позволяет предложить нашим клиентам только зарекомендовавшую себя продукцию, инновационные разработки и лучшие технологические решения, адаптированные для выполнения профессиональных задач. автохимии, автокосметики и других технических продуктов.

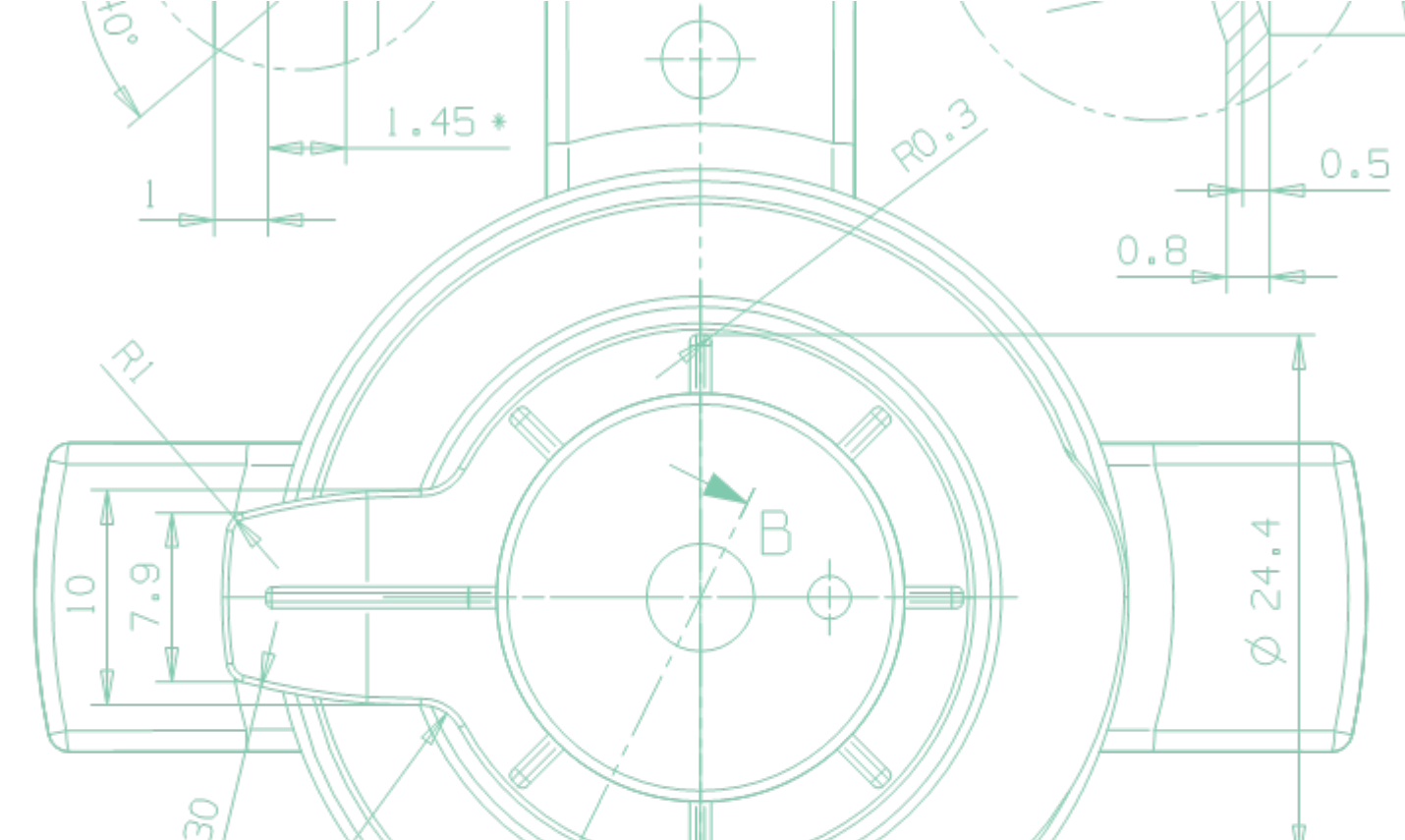

Мы разработали:

1000 видов продукции

более 120 видов технических жидкостей

Полный цикл разработки

Дизайн

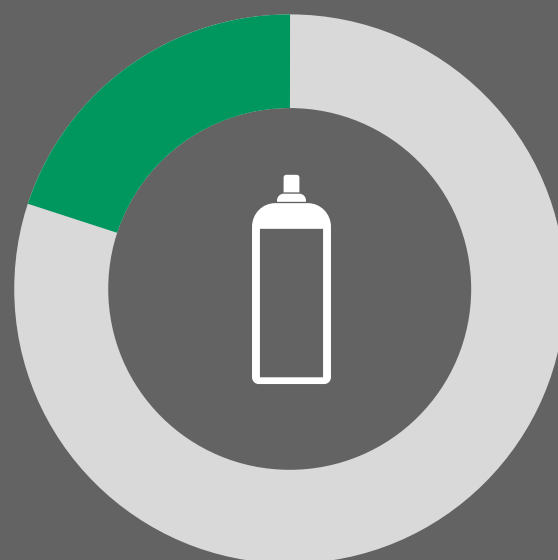

Разработка
рецептур



Испытание

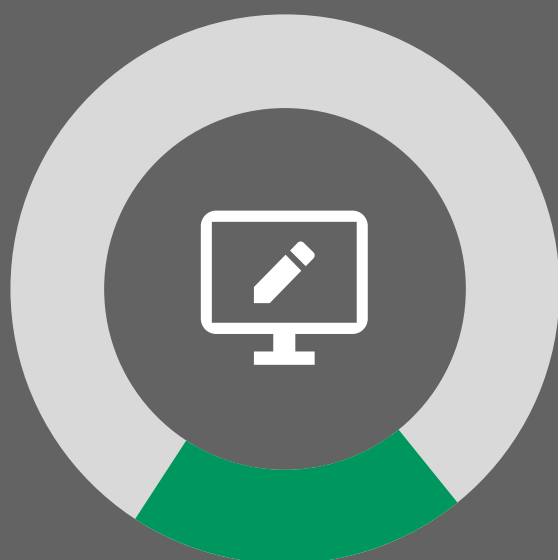

Внедрение
в производство

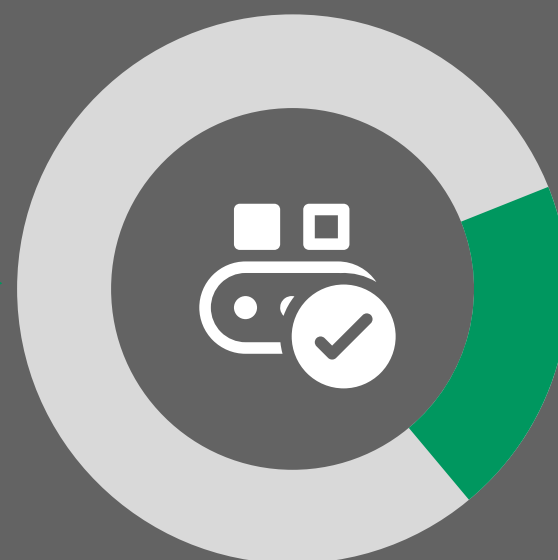

Выпуск

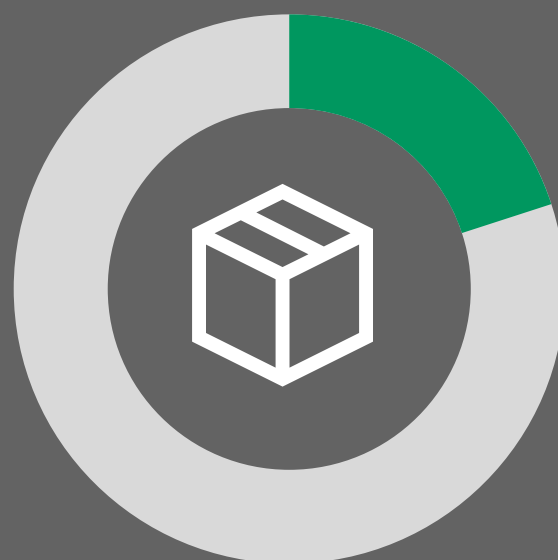

Сопровождается контролем качества на каждом этапе

Современное оборудование

Завод оснащен высокопроизводительным европейским оборудованием, отвечающим требованиям технических регламентов Таможенного Союза ЕАЭС:

«О безопасности машин и оборудования»
«О безопасности оборудования для работы во взрывоопасных средах»

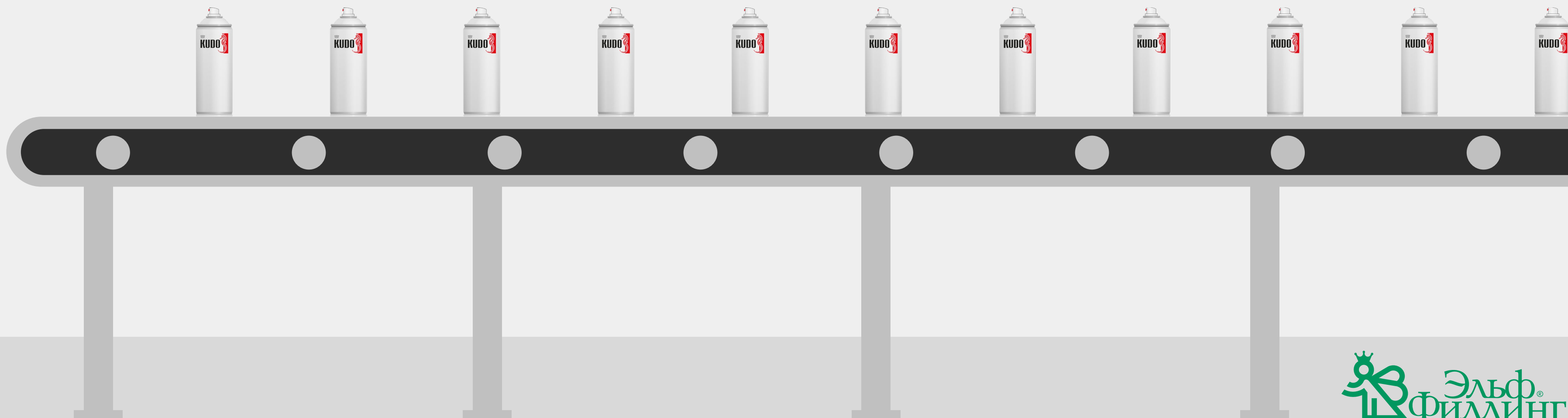



1 универсальная скоростная линия (80 баллонов в минуту)

3 автомата для крупносерийного производства (по 40 баллонов в минуту)

2 полуавтомата для мелкосерийной продукции (по 25 баллонов в минуту)



5 линий по производству монтажной пены (80 баллонов в минуту)

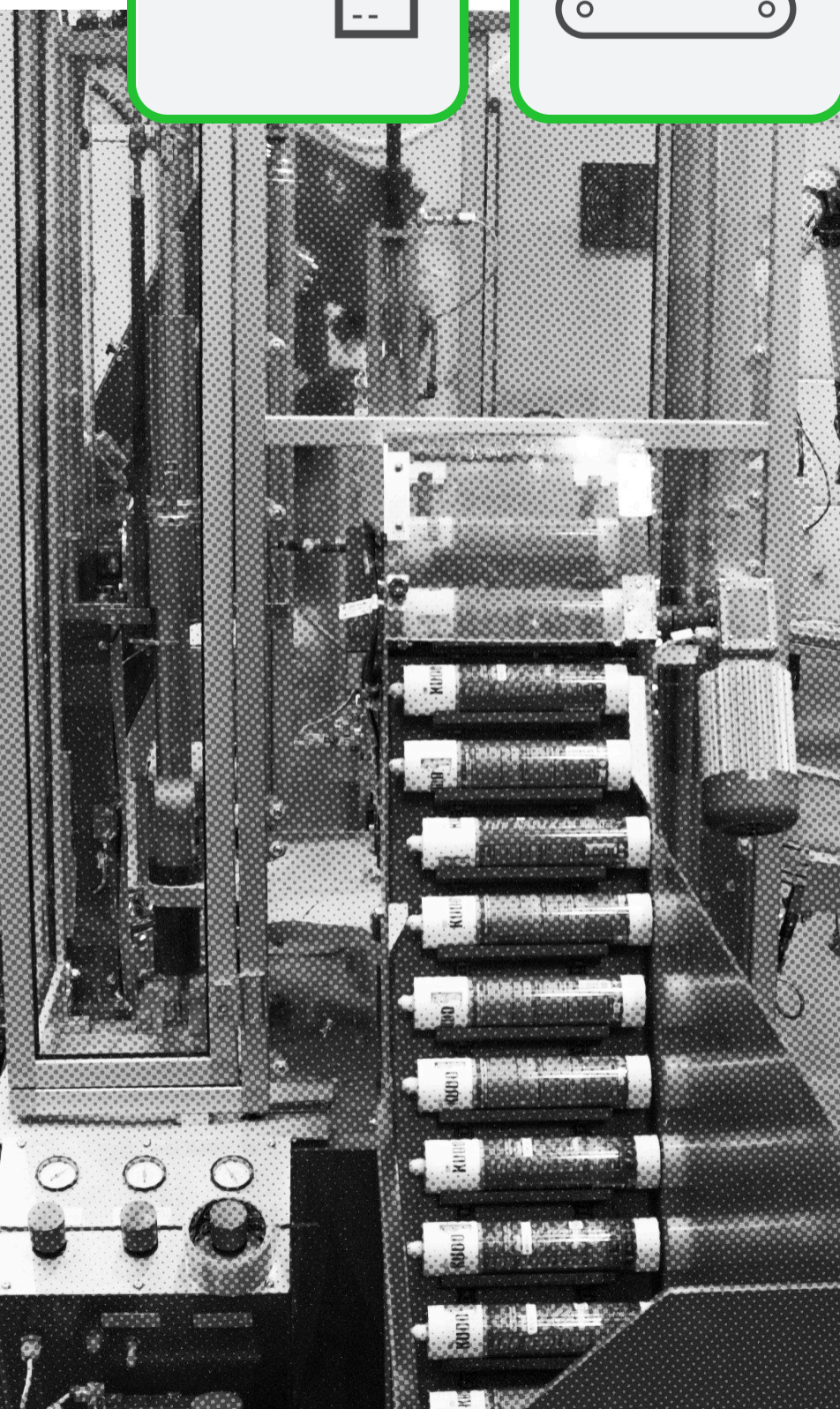

7 линий по производству клеев и герметиков в картриджах, тубиках и файл-пакетах

Кроме этого, завод оборудован:

Автоматической линией для розлива жидких продуктов

- 1 Линией для производства флаконов с кисточкой
- 2 Линией для фасовки в ведра и канистры



Базовые типоразмеры:

Наименование	Типоразмер
Картриджи	до 310 мл
Тюбики:	
Алюминий	25, 28, 30, 35 ø
Пластик	35, 50 ø
Файл-пакеты	до 600 мл
Флаконы	от 100 до 1000 мл
Канистры	от 1 до 20 л
Ведро	от 0,6 до 20 кг
Кисти	до 15 мл

Объем баллона, мл	Типоразмер (диаметр x высота), мм
75	35x88
140	45x96
210	52x105
335	52x161
400	52x195
520	65x157
650	65x195
800	65x238
1000	65x300

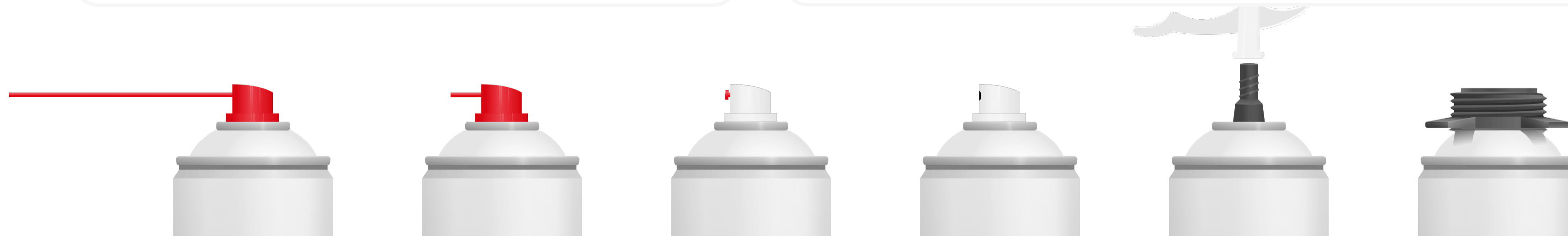

Формы упаковки



Лакокрасочные материалы



Автохимия



Герметики и клеи



Монтажная пена



Индустриальные продукты



Бытовая химия

Наши поставщики сырья

У нас заключены прямые контракты на поставку оборудования, сырья и комплектующих.



Собственный резервуарный парк (1800 м³)
для хранения растворителей и пропеллентов



Складской комплекс

На территории функционирует современный складской комплекс класса «А» с развитой логистической системой, что позволяет поддерживать в наличии все позиции, доступные для заказа, и оперативно осуществлять отгрузку.

Общая площадь — 18 000 м² (~22 800 паллетомест).



Контрактное производство

Выбрав в качестве партнера нашу компанию, вы получаете весь наш многолетний опыт разработки и производства.





Мы предоставляем качественный и удобный сервис, обеспечиваем сопровождение проекта на всех этапах производства:

- ✔ Выбор готовой рецептуры или разработка по вашим требованиям
- ✔ Получение сопутствующей документации
- ✔ Дизайн и заказ аэрозольных баллонов
- ✔ Планирование и закупка сырья
- ✔ Контрактное наполнение
- ✔ Доставка готовой продукции
- ✔ Проведение исследований и тестов продукции
- ✔ Обеспечение продукции сертификацией
- ✔ Нанесение литографии, печать этикеток
- ✔ Проверка качества сырья и комплектующих
- ✔ Упаковка



Наша команда



На сегодняшний день наша команда состоит из 700 настоящих специалистов своего дела!

Структура

Отдел продаж



Ежегодно мы производим более

60 000 000 единиц продукции

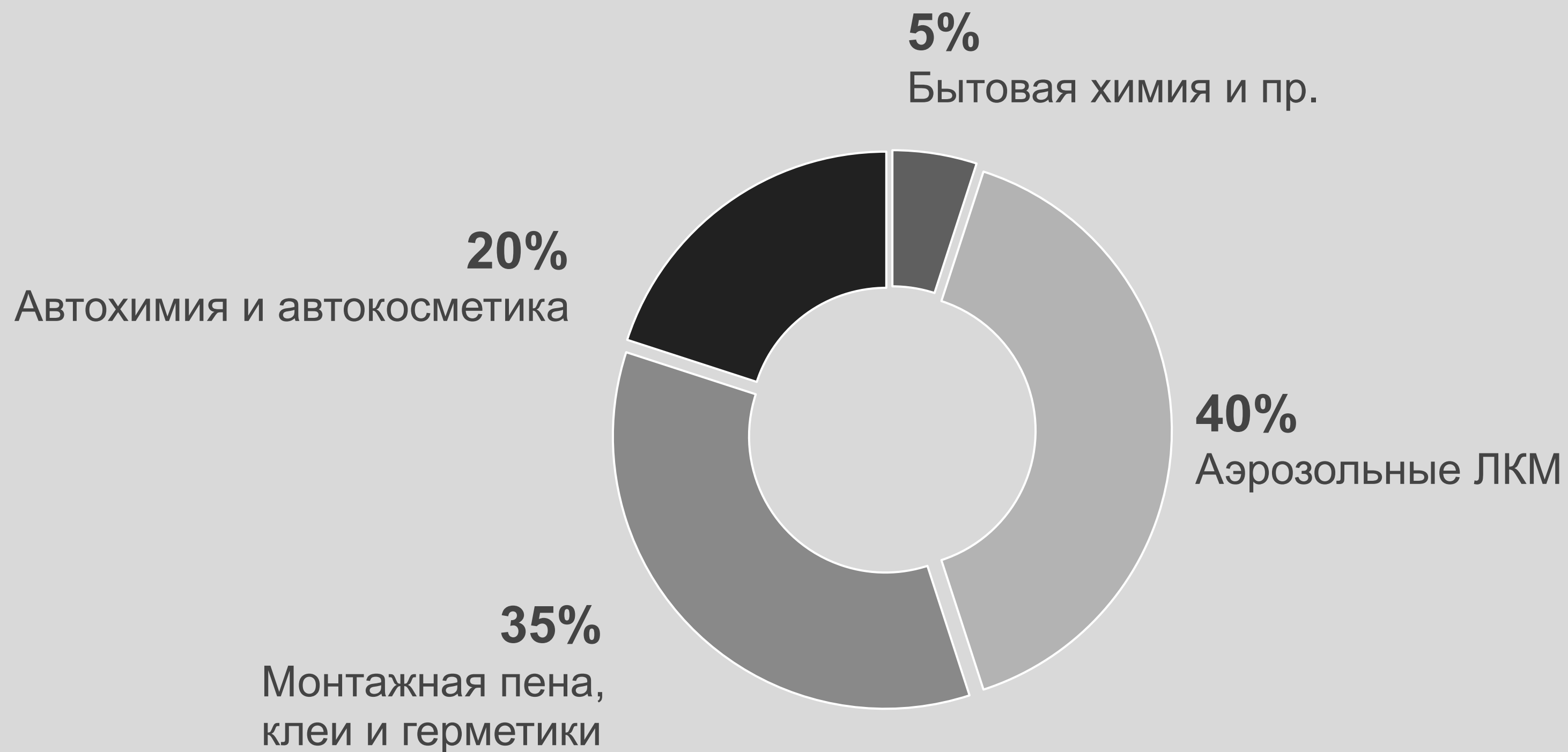

Доля выпуска продукции в % от общего объема

МЛН. ШТ.



География продаж

Наша продукция представлена в 93% розничных торговых точек и во всех крупнейших интернет-магазинах.

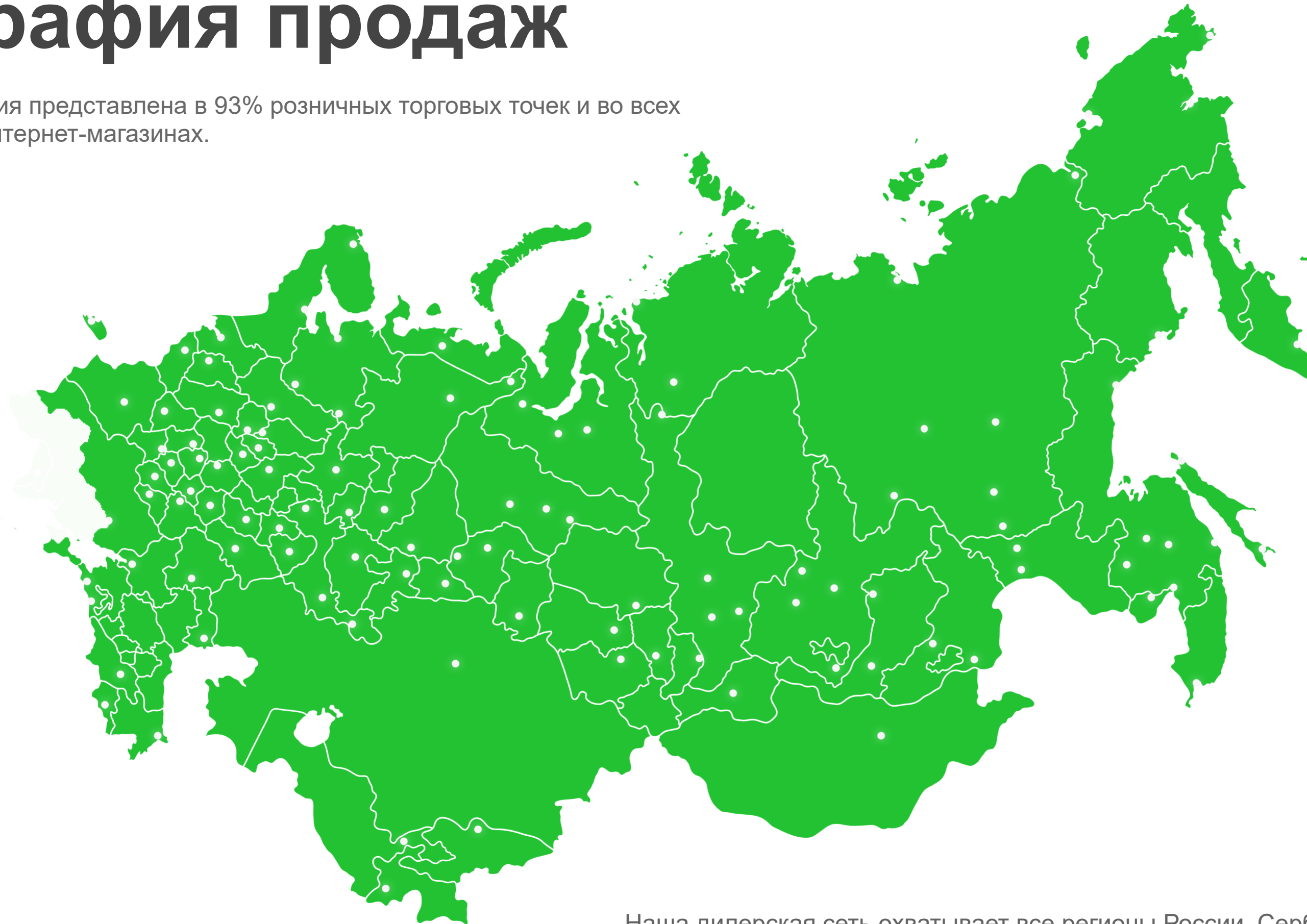

Наша дилерская сеть охватывает все регионы России, Сербия, Казахстан, Беларусь, Грузию, Азербайджан, Армению, Узбекистан, Киргизию, Таджикистан и даже Монголию.

Интернет-маркетинг

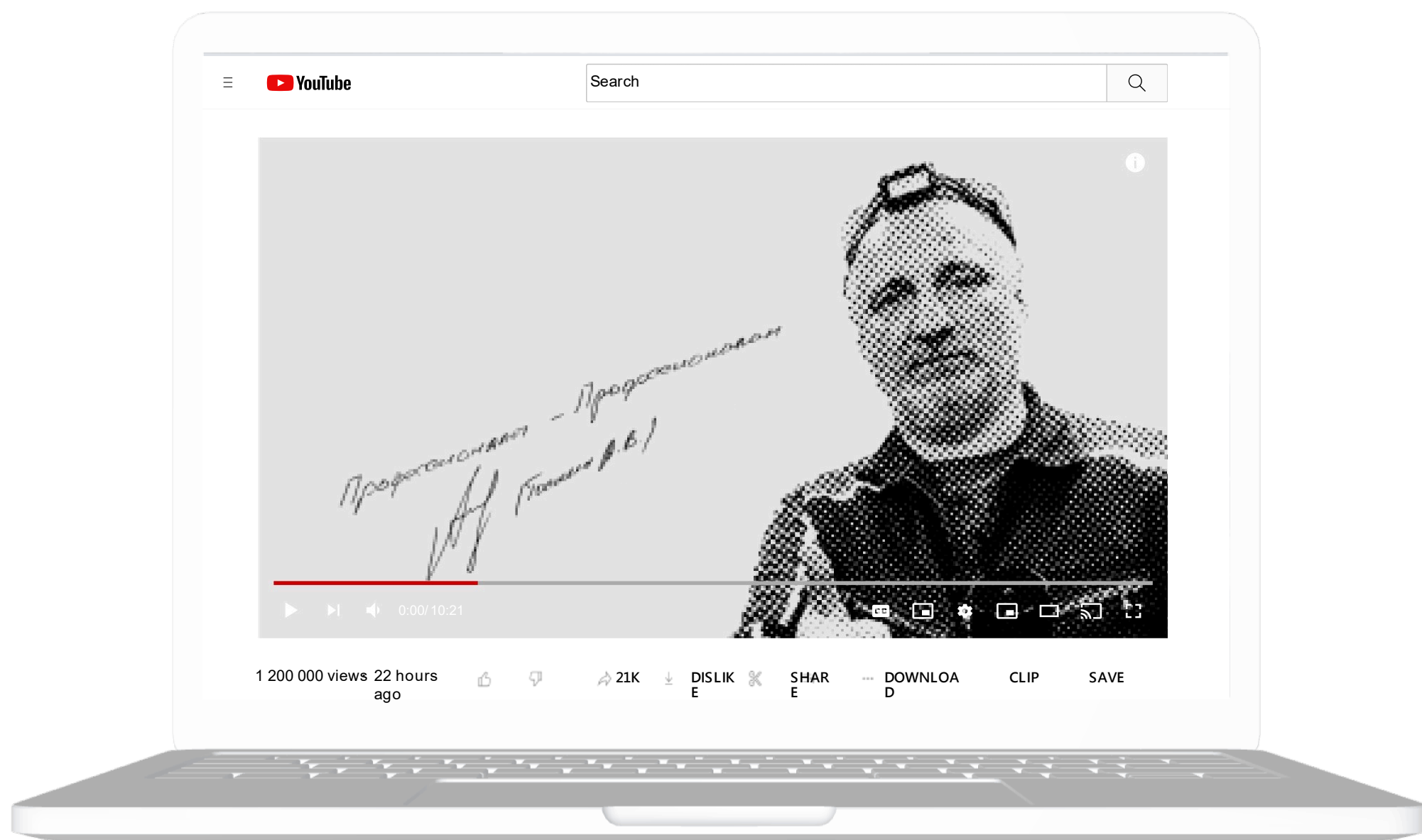

150 000

подписчиков на YouTube

80 МЛН

просмотров наших видео на YouTube

50 МЛН

просмотров интеграций

60 ТЫС

подписчиков в инстаграмм

Denis



~~MEBANK~~ подписчиков

автохлама.нет



619 тыс. подписчиков

НАКАЧАННЫЕ КОЛЁСА



748 тыс. подписчиков

МАШИНАТОР



1,02 млн подписчиков

700+

Техническая поддержка и обучение

- 1 Обучение партнёров
- 2 Организация и участие в конференциях
- 3 Выездная техническая поддержка по вопросам рекламаций
- 4 Техническая поддержка потребителей

1296 часов обучения
102 вебинара
243 компании



Социальный аспект

Гендерное равенство



45% женщин среди топ-менеджеров.



33% женщин среди сотрудников.

Условия для работы

Для сотрудников организованы субсидированное питание, зоны отдыха, спортивные игры, дополнительное обучение, тимбилдинг.

Практически исключен ручной труд:

90% производственных процессов автоматизированы.

100% складов оборудованы грузоподъемными механизмами.

100% грузовых автомобилей оборудованы гидробортами.

Инвестиции в регионы присутствия

В Ногинском районе МО в 2020 г. открыта новая производственная площадка. Создано более 100 рабочих мест для высококвалифицированных сотрудников. К 2025 году планируется создать еще более 150 рабочих мест

Благотворительность

Поддержка мероприятий и помощь в развитии социальной инфраструктуры в МО. Поддержка социальных проектов, в т. ч. Дарвиновского музея.

Ответственность за качество продукции

Производство сертифицировано по стандарту ISO 9001.

Работа с клиентами

Имеется служба поддержки клиентов. Клиентская поддержка доступна во всех социальных сетях, по телефону горячей линии и на сайте компании. Проводится мониторинг удовлетворенности клиентов.

Налоговая прозрачность

Деятельность компании абсолютно прозрачна, вся отчетность доступна.

В подразделениях группы компаний действуют «Положения об антикоррупционной политике»



Защита окружающей среды

Производство работает по безотходной технологии

Клеи и герметики на основе гибридных полимеров

Не содержат изоцианатов и растворителей

Нет вредных выбросов

Система регенерации растворителей

Позволяет использовать растворители в замкнутом цикле многократно

Снижение количества отходов и вредных выбросов



Упаковочные материалы

100% перерабатываемые

Производятся из вторсырья

Аэрозольные баллоны

100% перерабатываемые



В технологическом процессе используются только не разрушающие озоновый слой газы-вытеснители



Все сырье и комплектующие преобразуются в готовую продукцию

Экологический след

Производство работает по безотходной технологии

Клеи и герметики на основе гибридных полимеров

Долговечность по сравнению с традиционными материалами выше в 2-3 раза. Срок службы более 25 лет.

Снижают выбросы CO₂ и расход энергии в будущем

Система продуктов для теплого монтажа светопрозрачных конструкций, сертифицированных по ГОСТ 30 971-2012.

Напыляемая теплоизоляция и клей-пена для монтажа теплоизоляционных плит и стеновых блоков.

Повышают энергоэффективность зданий, снижают потребление энергии.

Снижают выбросы CO₂



За последние годы мы вложили в развитие новых направлений **больше 2 млрд.** рублей и продолжаем инвестировать.



Одними из первых в России организовали производство клеев и герметиков на основе самых **современных и эффективных материалов — гибридных полимеров.**



Наша продукция позволяет **повысить энергоэффективность зданий, экономить энергию и снижать выбросы CO₂.**



Техническая поддержка по продукции, работа с рекламациями:
+7 (495) 737-38-42

По остальным вопросам:
+7 (499) 167-40-33

elf-filling.ru
eng.elf-filling.ru

или пишите на e-mail:
kerry@kerry.ru